

Varenummer: 12510600050100
Beskrivelse: KLEE-coil 510 600 050.100
M5 Hærdet, forz.

Mål

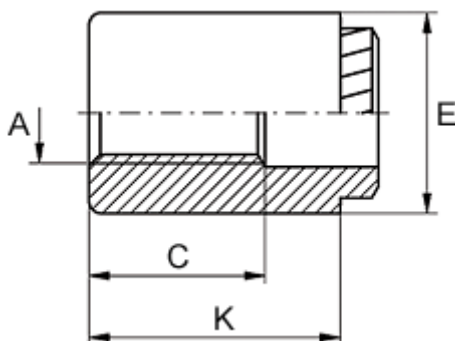

Gevindlængde C	= 9
Huldiameter +0,1	= 6.8
Højde K	= 10
Indvendigt gevind A	= M5
Min. materialetykkelse	= 1.5
Mindsteafstand til kant	= 4.1
Udvendig diameter E	= 9